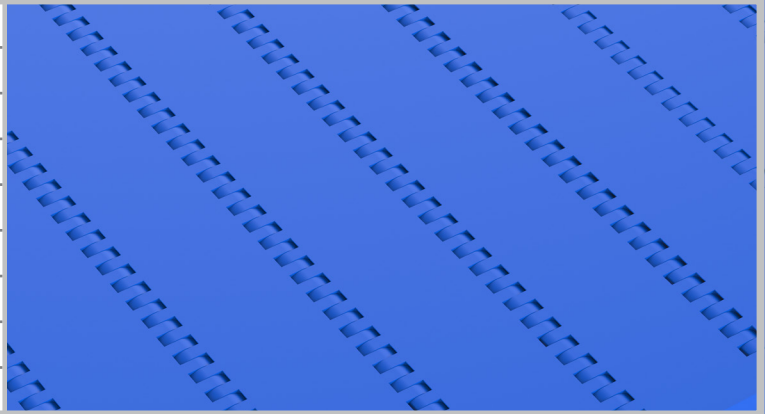
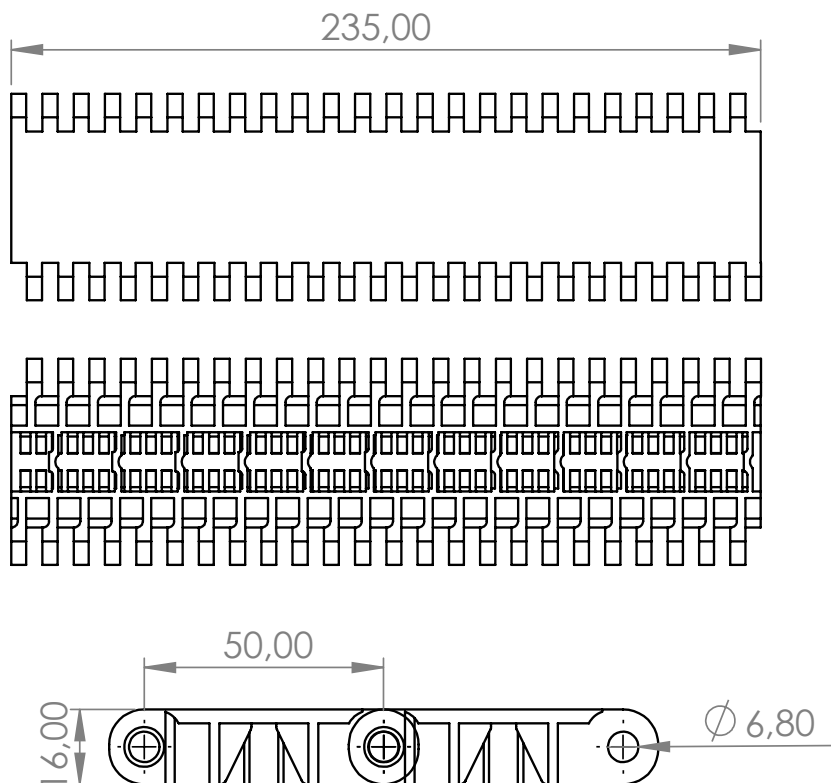

S.2400 ΚΛΕΙΣΤΗ

Τύπος ταινίας:	Επίπεδη - Κλειστή
Ανοιχτή επιφάνεια:	0%
Πλάτος πλακιδίου:	235mm
Ύψος πλακιδίου:	16mm
Βήμα:	50mm
Βέργα:	6.5mm
Ελάχιστο πλάτος:	59mm
Βύθιση στο νερό:	Όχι
Βυθιζόμενο :	PTV + PPGF

**ΙΔΙΟΤΗΤΕΣ ΠΛΑΣΤΙΚΩΝ**

Υλικό	PP	PE	PTV	PPGF	POM
Χρώμα	ΛΕΥΚΟ / SKY BLUE	NATURAL	DARK BLUE	ΠΡΑΣΙΝΟ	ΓΚΡΙ / DARK BLUE
Δύναμη έλξης Max (Nw/m πλάτους ταινίας)	30000	25000	25000	30000	37000
Θερμοκρασία (°C)	+5 +105	-60 +65	+20 +105	+30 +130	-40 +85
Καθαρό Βάρος (kg/m ²)	7.9	7.6	9.7	11.7	9.2

ΤΕΧΝΙΚΑ ΣΧΕΔΙΑ

S.2400 ΗΜΙΔΙΑΤΡΗΤΗ

Τύπος ταινίας:	Επίπεδη - Ημιδιάτρητη
Ανοιχτή επιφάνεια:	11% - (7 x 4mm)
Πλάτος πλακιδίου:	235mm
Ύψος πλακιδίου:	16mm
Βήμα:	50mm
Βέργα:	6.5mm
Ελάχιστο πλάτος:	59mm
Βύθιση στο νερό:	Όχι
Βυθιζόμενο :	PTV

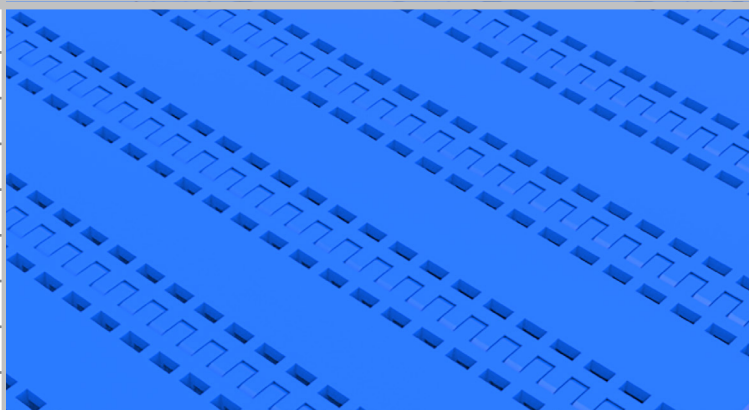

ΙΔΙΟΤΗΤΕΣ ΠΛΑΣΤΙΚΩΝ

Υλικό	PP	PE	PTV	POM
Χρώμα	ΛΕΥΚΟ / SKY BLUE	NATURAL / LIGHT BLUE	DARK BLUE	ΓΚΡΙ / DARK BLUE
Δύναμη έλξης Max (Nw/m πλάτους ταινίας)	29000	24000	24000	35000
Θερμοκρασία (°C)	+5 +105	-60 +65	+20 +105	-40 +85
Καθαρό Βάρος (Kgr/m ²)	7.2	7.3	9	8.4

ΤΕΧΝΙΚΑ ΣΧΕΔΙΑ

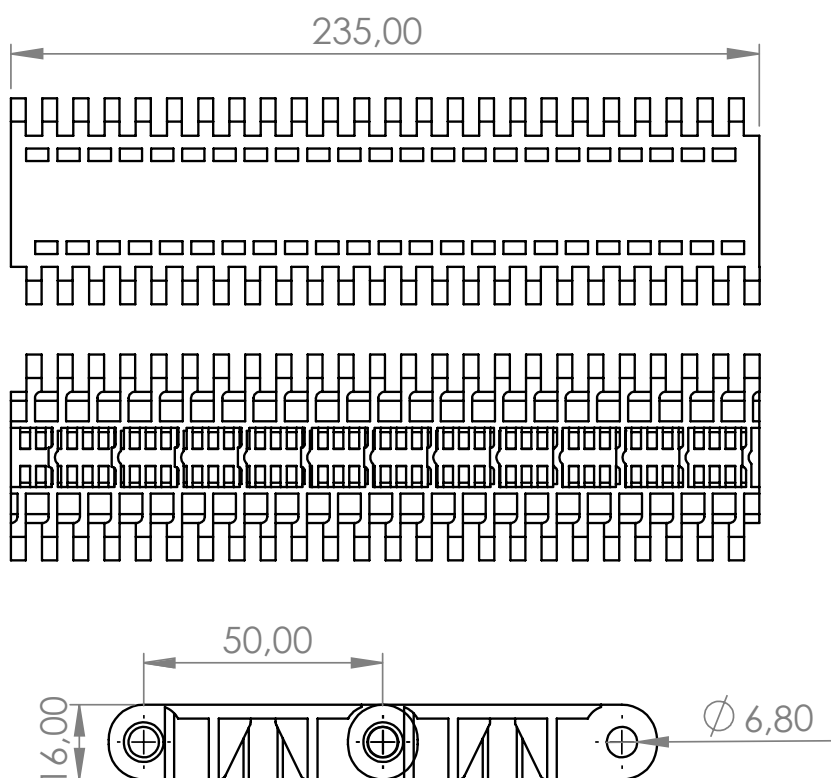

S.2400 ΔΙΑΤΡΗΤΗ

Τύπος ταινίας:	Επίπεδη - Διάτρητη
Ανοιχτή επιφάνεια:	24% - (6 x 5mm / 7.7 x 2.6mm)
Πλάτος πλακιδίου:	235mm
Ύψος πλακιδίου:	16mm
Βήμα:	50mm
Βέργα:	6.5mm
Ελάχιστο πλάτος:	59mm
Βύθιση στο νερό:	Όχι
Βυθιζόμενο :	PTV + PPGF

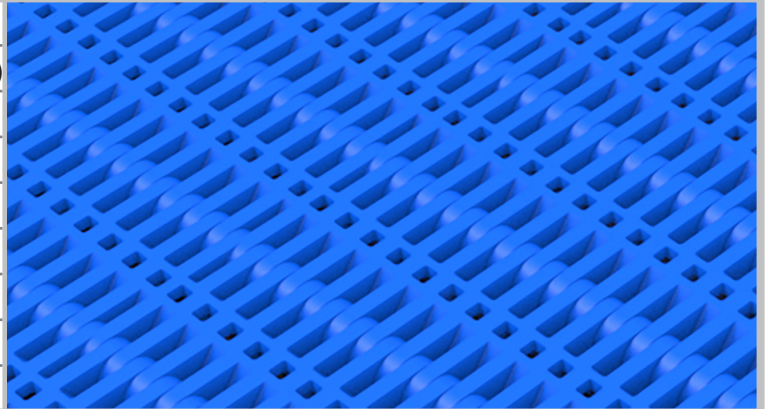

ΙΔΙΟΤΗΤΕΣ ΠΛΑΣΤΙΚΩΝ

Υλικό	PP	PE	PTV	PPGF	POM
Χρώμα	ΛΕΥΚΟ / SKY BLUE	NATURAL / LIGHT BLUE	DARK BLUE	ΠΡΑΣΙΝΟ	ΓΚΡΙ / DARK BLUE
Δύναμη έλξης Max (Nw/m πλάτους ταινίας)	37000	28000	28000	38000	49000
Θερμοκρασία (°C)	+5 +105	-60 +65	+20 +105	+30 +130	-40 +85
Καθαρό Βάρος (kg/m ²)	8.9	8.8	11.9	13.1	10.1

ΤΕΧΝΙΚΑ ΣΧΕΔΙΑ

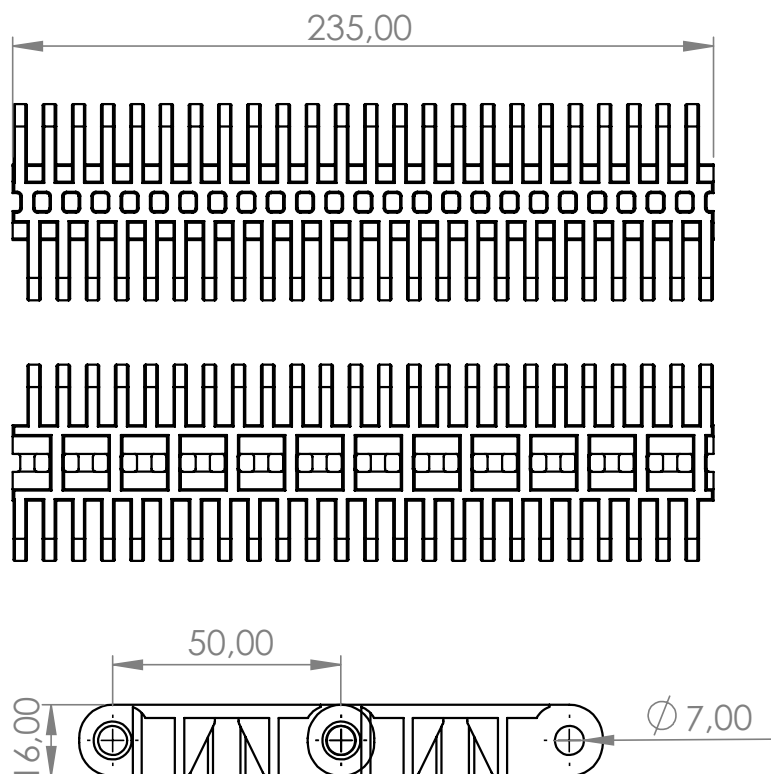

S.2400 ΔΙΑΤΡΗΤΗ A60

Τύπος ταινίας:	Επίπεδη - Διάτρητη
Ανοιχτή επιφάνεια:	60% - (13 x 8mm / 10 x 8mm)
Πλάτος πλακιδίου:	235mm
Ύψος πλακιδίου:	16mm
Βήμα:	50mm
Βέργα:	6.5mm
Ελάχιστο πλάτος:	59mm
Βύθιση στο νερό:	Όχι
Βυθιζόμενο :	Όχι

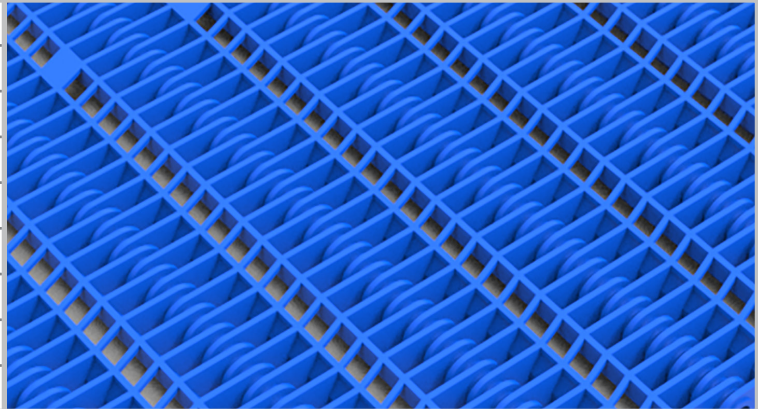

ΙΔΙΟΤΗΤΕΣ ΠΛΑΣΤΙΚΩΝ

Υλικό	PP	PE
Χρώμα	ΛΕΥΚΟ / SKY BLUE	NATURAL / LIGHT BLUE
Δύναμη έλξης Max (Nw/m πλάτους ταινίας)	9000	6900
Θερμοκρασία (°C)	+5 +95	-60 +65
Καθαρό Βάρος (Kgr/m ²)	5.6	5.7

ΤΕΧΝΙΚΑ ΣΧΕΔΙΑ

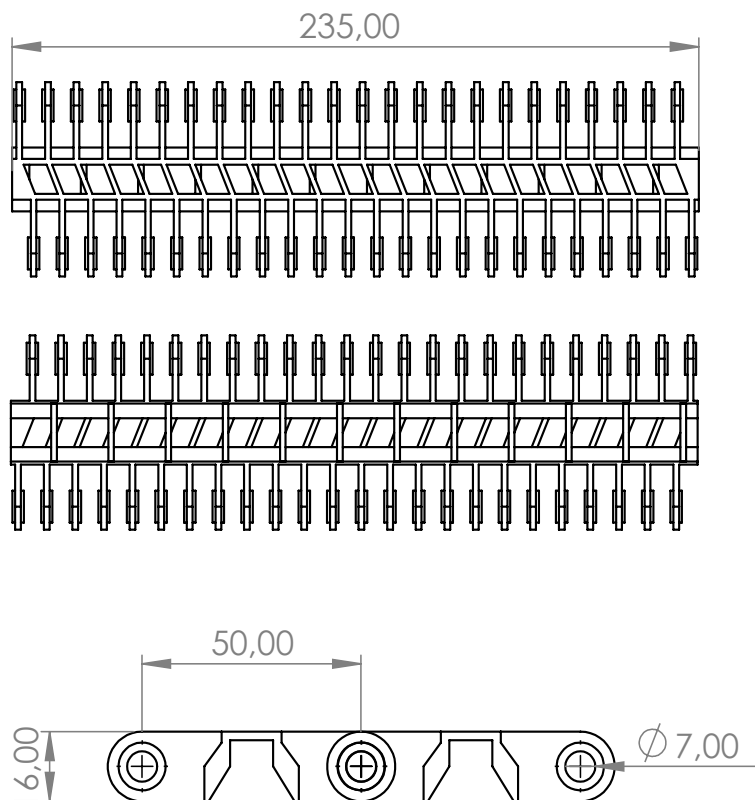

S.2400 ΥΠΕΡΥΨΩΜΕΝΗ CLASSIC

Τύπος ταινίας:	Υπευψωμένη-Διάτρητη
Ανοιχτή επιφάνεια:	17% - (6 x 5mm / 7.7x2.6mm)
Πλάτος πλακιδίου:	235mm
Ύψος πλακιδίου:	22mm
Βήμα:	50mm
Βέργα:	6.5mm
Ελάχιστο πλάτος:	59mm
Βύθιση στο νερό:	Όχι
Βυθιζόμενο :	PTV

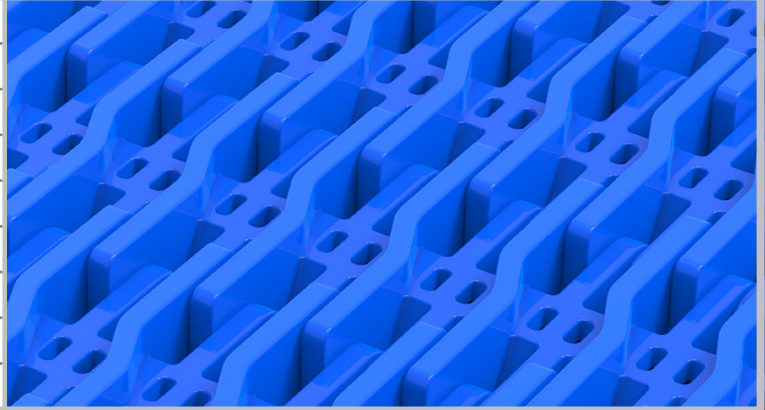
**ΙΔΙΟΤΗΤΕΣ ΠΛΑΣΤΙΚΩΝ**

Υλικό	PP	PTV
Χρώμα	ΛΕΥΚΟ / SKY BLUE	DARK BLUE
Δύναμη έλξης Max (Nw/m πλάτους ταινίας)	36000	29000
Θερμοκρασία (°C)	+5 +100	+20 +105
Καθαρό Βάρος (Kgr/m ²)	10.4	12.6

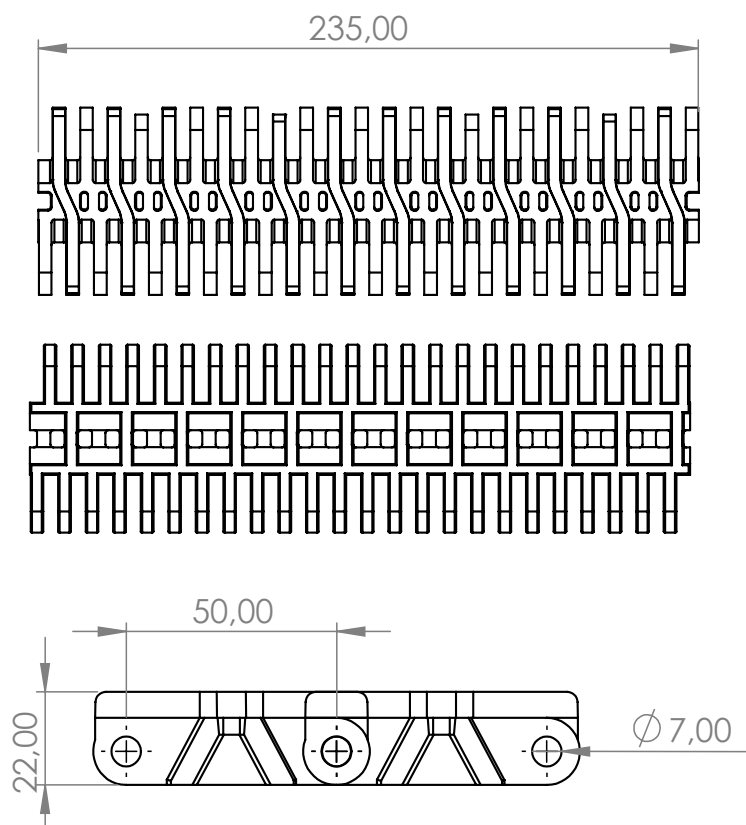
ΤΕΧΝΙΚΑ ΣΧΕΔΙΑ

S.2450 ΓΡΑΝΑΖΙΑ ΚΙΝΗΣΗΣ

Τύπος γραναζιού:	Alphabelt S.2450
	Διαιρούμενο
Υλικό Αφαλού:	PAGF
Υλικό Δοντιών:	POM
Τύπος γραναζιού:	Alphabelt S.2450
	Σύσσωμο
Υλικό:	PAGF

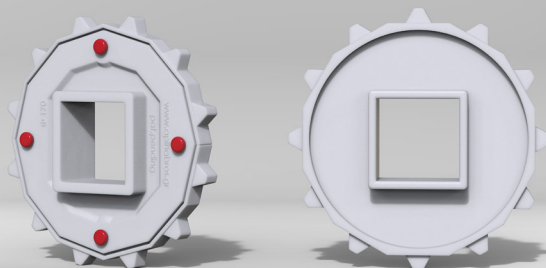

ΓΡΑΝΑΖΙ ΔΙΑΣΤΑΣΕΙΣ ΣΕ mm

No. Δόντια (Z)	D	ϕ_i	ϕ_o	A	B
Z6	30/40	69	91	19	40
Z8	40	107	129	19	44
Z10	40/60	141	163	20	45
Z12	40/60	172	190	20	45
Z16	40/60/90	237	259	21	44

ΓΡΑΝΑΖΙ ΔΙΑΙΡΟΥΜΕΝΟ ΔΙΑΣΤΑΣΕΙΣ ΣΕ mm

No. Δόντια (Z)	D	ϕ_i	ϕ_o	A	B
Z8	40	107	128	18	44
Z10	40	139	160	24	44
Z12	40/60	171	192	20	44
Z16	40/60	237	258	21	44

ΤΕΧΝΙΚΑ ΣΧΕΔΙΑ

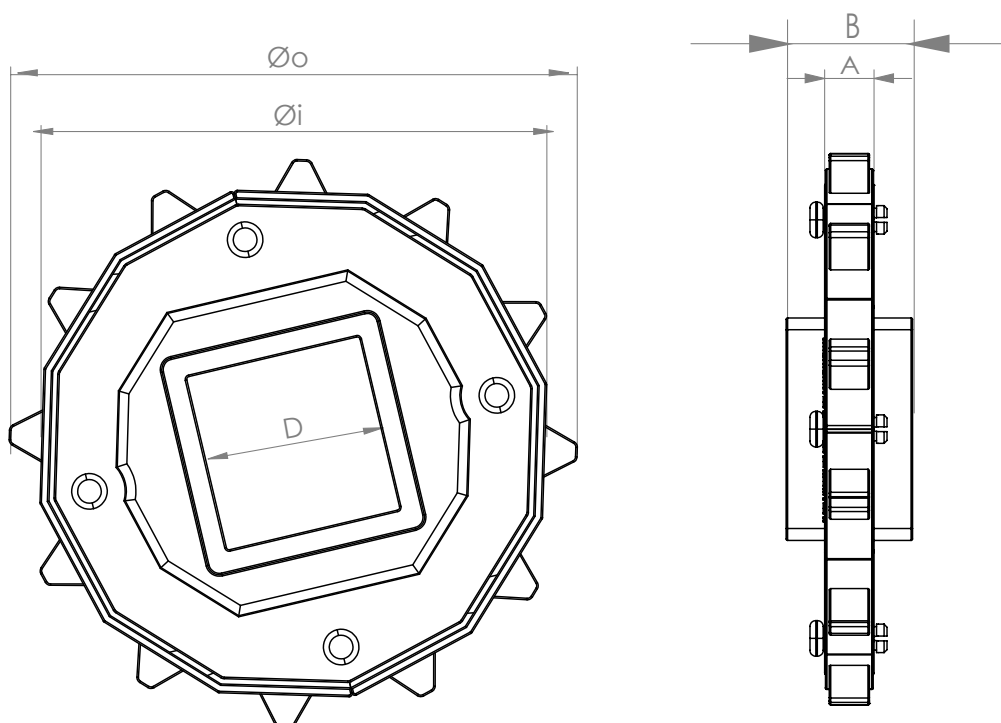

ΤΥΠΟΣ ΚΜ

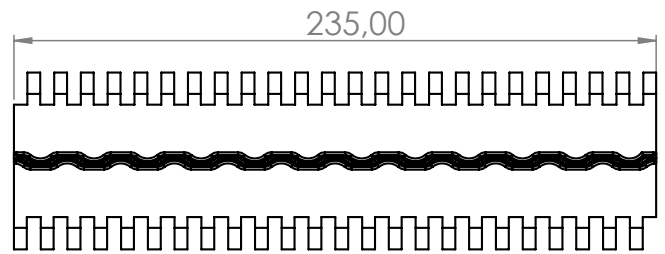
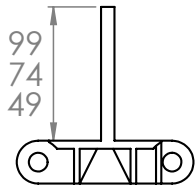
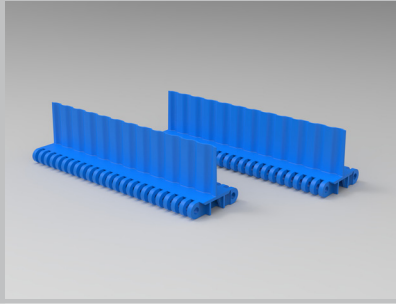

ΠΛΕΥΡΙΚΑ ΠΤΕΡΥΓΙΑ

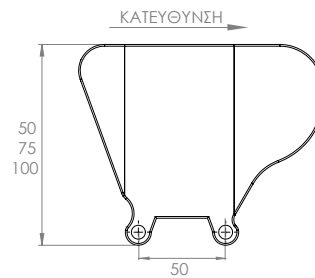
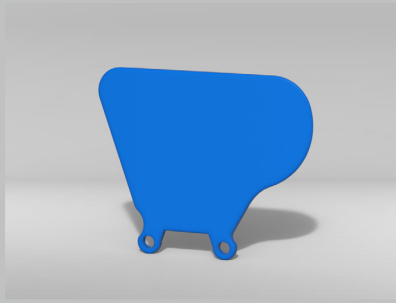

ΧΤΕΝΙΑ ΕΙΣΟΔΟΥ- ΕΞΟΔΟΥ CLASSIC

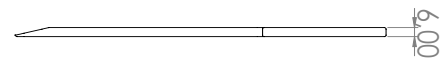
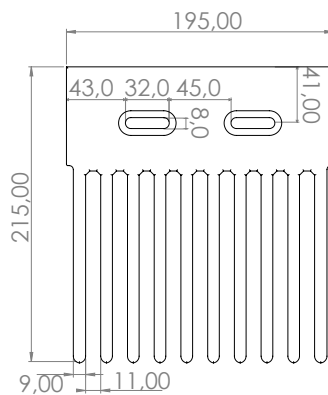
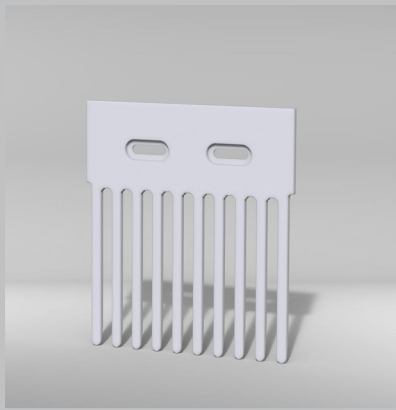

ΠΡΟΤΕΙΝΟΜΕΝΟ ΠΛΑΤΟΣ ΤΑΙΝΙΑΣ ΣΕ mm	ΠΡΟΤΕΙΝΟΜΕΝΗ ΠΟΣΟΤΗΤΑ ΓΡΑΝΑΖΙΩΝ		ΠΡΟΤΕΙΝΟΜΕΝΗ ΠΟΣΟΤΗΤΑ ΔΟΝΤΙΩΝ ΣΤΟΝ ΑΞΟΝΑ ΚΙΝΗΣΗΣ	
	ΑΞΟΝΑΣ ΚΙΝΗΣΗΣ	ΕΛΕΥΘΕΡΟΣ ΑΞΟΝΑΣ	50% ΤΗΣ ΔΥΝΑΤΟΤΗΤΑΣ ΤΗΣ ΤΑΙΝΙΑΣ	100% ΤΗΣ ΔΥΝΑΤΟΤΗΤΑΣ ΤΗΣ ΤΑΙΝΙΑΣ
59	1	1	5	8
79	1	1	5	8
98	2	2	10	16
118	2	2	10	16
137	2	2	10	16
157	2	2	10	16
176	2	2	10	16
196	2	2	10	16
215	3	3	15	24
235	3	3	15	24
353	3	3	15	24
470	3	3	15	24
588	5	3	25	40
705	5	3	25	40
823	5	3	25	40
940	5	3	25	40
1058	5	3	25	40
1175	7	3	35	56
1292	7	5	35	56
1410	7	7	35	56
1528	7	7	35	56
1645	9	5	45	72
1763	9	5	45	72
1880	11	9	55	88
1998	11	9	55	88
2115	11	9	55	88
2233	13	9	65	104
2350	13	9	65	104
2468	13	9	65	104
2585	15	11	75	120
2703	15	11	75	120
2820	15	11	75	120

** Το προτεινόμενο φάρδος ταινίας μπορεί να διαμορφωθεί ανάλογα με τις ανάγκες της εκάστοτε κατασκευής

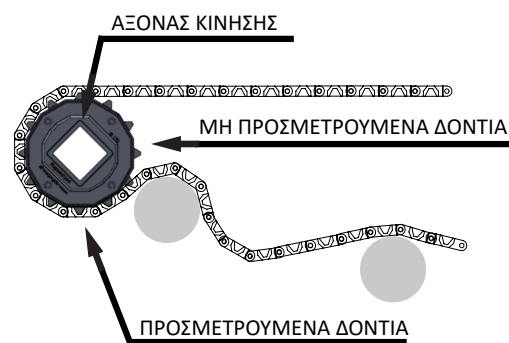

Η διαδικασία τοποθέτησης της μεταφορικής ταινίας **ALPHABELT S.2400** είναι απλή και γρήγορη.

Βήμα 1:

Στον άξονα κίνησης (drive) και στον ελεύθερο άξονα (idle) τοποθετείστε την απαιτούμενη ποσότητα γραναζιών **ALPHABELT**. Τοποθετήστε τις ασφάλειες στο μεσαίο γρανάτζι αφήνοντας κάποια εκατοστά κενό. Τα δόντια όλων των γραναζιών πρέπει να βρίσκονται στην ίδια νοητή ευθεία.

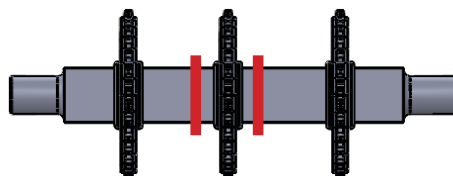
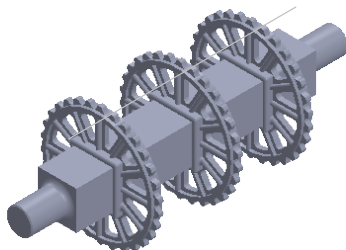

Βήμα 2:

Τοποθετείστε τη μεταφορική ταινία στο μεταφορέα και τα δόντια των γραναζιών στις υποδοχές της ταινίας. Η ταινία που βρίσκεται πάνω από την μεταλλική κατασκευή, δεν πρέπει να είναι τεντωμένη. Όταν αντί για ελεύθερο άξονα με γρανάτζι βάζετε ράουλο, η ταινία δεν πρέπει να είναι χαλαρή.

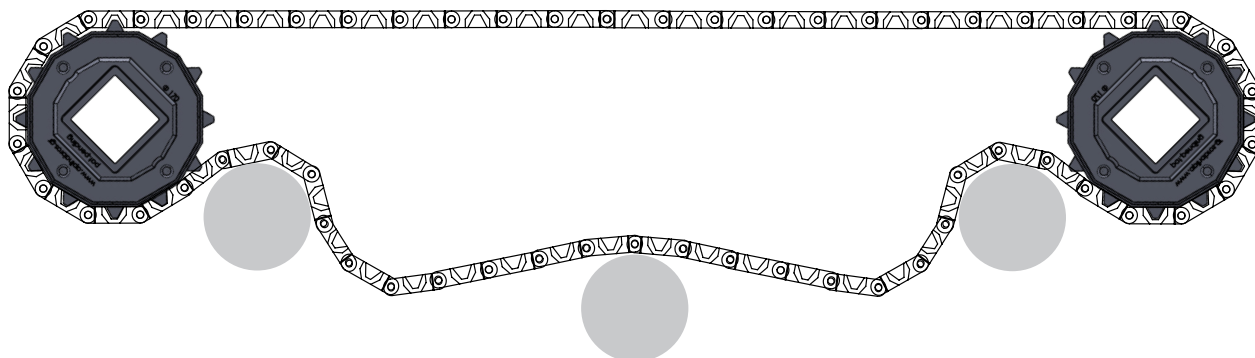

Βήμα 3:

Δώστε κίνηση για δύο ολόκληρες περιστροφές της ταινίας, και σιγουρευτείτε ότι τα γρανάτζια στον άξονα κίνησης και μετά στον ελεύθερο άξονα, βρίσκονται στις σωστές υποδοχές της ταινίας.

Αφαιρέστε την συνδετήρια βέργα και ασφαλίστε σωστά το μεσαίο γρανάτζι στην θέση που έχει μετατοπισθεί. Όταν χρειαστεί να απεγκαταστήσετε την ταινία, απλά αφαιρέστε μία πλαστική βέργα σύνδεσης, ώστε να χωριστεί η ταινία σε μικρότερα κομμάτια.

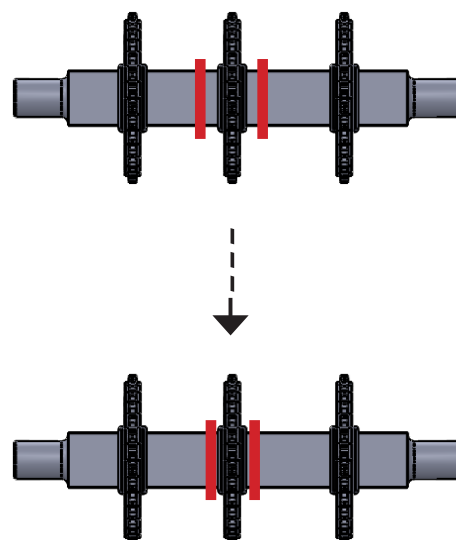
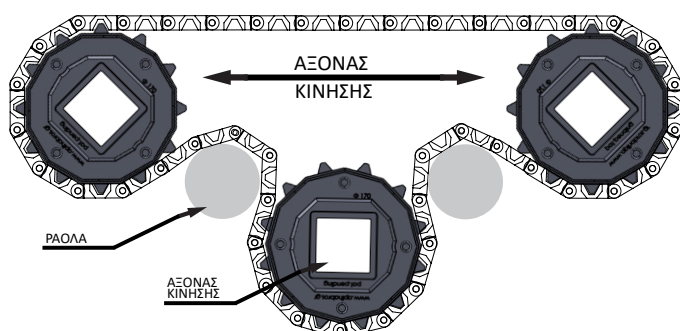

Ο μεταλλικός σκελετός επάνω στον οποίο λειτουργεί η ταινία είναι ο σημαντικότερος παράγοντας που καθορίζει τη διάρκεια ζωής της. Για την επίτευξη της κατά το δυνατόν μεγαλύτερης διάρκειας ζωής της ταινίας, τοποθετείστε πλαστική γλυστέρα μεταξύ της ταινίας και της μεταλλικής κατασκευής.

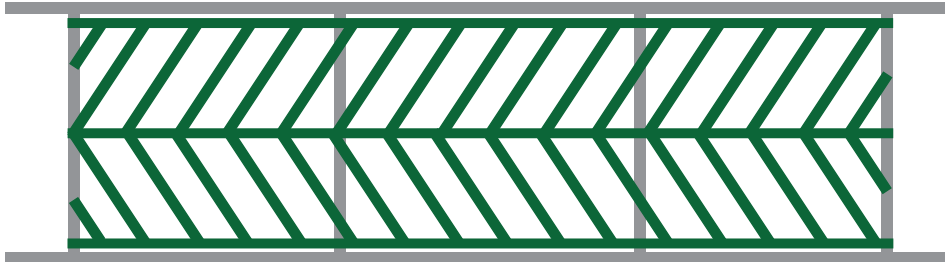

Για να επιτευχθεί το maximum της μεταφορικής ικανότητας της ταινίας, είναι χρήσιμο να τοποθετηθεί ράουλο αμέσως μετά τον άξονα κίνησης, έτσι ώστε να συνεργάζεται η ταινία με περισσότερα δόντια των γραναζιών.

Για την καλύτερη λειτουργία της ταινίας προτείνεται να τοποθετηθούν κουζινέτα τεντωτήρες με ελατήριο. Τα πλαστικά γρανάζια κινήσεως, προσαρμοσμένα κατάλληλα σε τετράγωνο άξονα, εξασφαλίζουν απόλυτα σωστή μετάδοση κίνησης, μη επιτρέποντας πλάγιες μετατοπίσεις ή πατινάρισμα της ταινίας. Η σωστή μετάδοση κίνησης μέσω των πλαστικών γραναζιών, καταργεί την ανάγκη ύπαρξης τεντωτήρων και πλευρικών οδηγών.

Όταν τα γρανάζια τοποθετηθούν επί του άξονα και αυτός επί της μεταλλικής κατασκευής, το επάνω σημείο της διαμέτρου των γραναζιών (βάση δοντιών των γραναζιών), θα πρέπει να βρίσκονται στην ίδια νοπή ευθεία με το ανώτατο σημείο της μεταλλικής κατασκευής, πάνω στο οποίο ολισθαίνει η μεταφορική ταινία. Τα γρανάζια κινήσεως έχουν τη δυνατότητα να κινήσουν τη μεταφορική ταινία και προς τις δυο κατευθύνσεις.

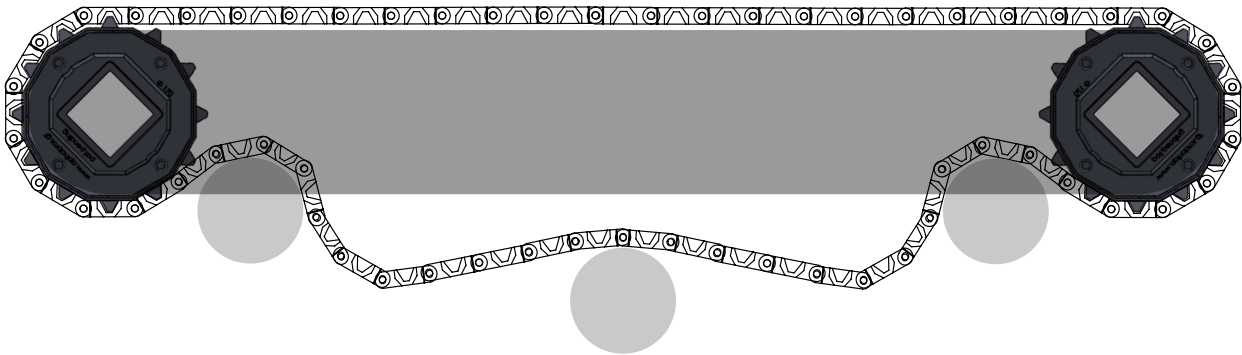

Προσοχή:





Μια φορά το χρόνο, πρέπει να γίνεται έλεγχος της κατάστασης της συνδετήριας βέργας.

Αν διαπιστωθεί σμίκρυνση της διαμέτρου της σε ποσοστό 10% περίπου, θα πρέπει να αντικατασταθεί, διότι θα δημιουργηθούν προβλήματα όπως:

- α. «Πατινάρισμα» των γραναζιών,
- β. Αδυναμία εξαγωγής της συνδετήριας βέργας από την ταινία,
- γ. Πρόωρη και μεγάλη φθορά της ταινίας, στα σημεία επαφής της με τα γρανάζια,
- δ. Ανάγνια θραύση της ταινίας,
- ε. Πρόωρη φθορά των δοντιών των γραναζιών. Κατά τη λειτουργία της ταινίας, μια σχετική λίπανση της συνδετήριας βέργας (έστω και με νερό), θα της δώσει πολύ μεγαλύτερη διάρκεια ζωής.

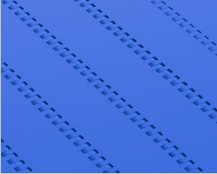
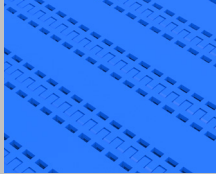
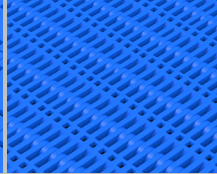
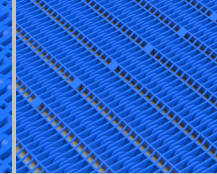
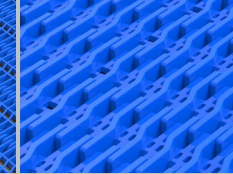
S.2400 - ΠΡΟΔΙΑΓΡΑΦΕΣ ΤΑΙΝΙΑΣ

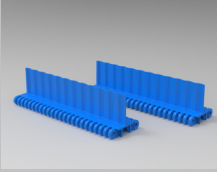
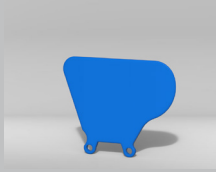
ΕΤΑΙΡΙΑ:	ΗΜΕΡΟΜΗΝΙΑ:
	ΤΗΛ:
ΔΙΕΥΘ/ΝΣΗ:	EMAIL:
ΑΡΜΟΔΙΟΣ:	

ΚΛΕΙΣΤΗ <input type="checkbox"/>	ΗΜΙ-ΔΙΑΤΡΗΤΗ <input type="checkbox"/>	ΔΙΑΤΡΗΤΗ <input type="checkbox"/>	ΔΙΑΤΡΗΤΗ Α60 <input type="checkbox"/>	ΥΠΕΡΥΨΩΜΕΝΗ CLASSIC <input type="checkbox"/>	<input type="checkbox"/>
					
ΤΥΠΟΣ ΚΜ <input type="checkbox"/>	ΠΛΕΥΡΙΚΑ ΠΤΕΡΥΓΙΑ <input type="checkbox"/>	ΧΤΕΝΙΑ <input type="checkbox"/>			
					

ΠΛΑΤΟΣ ΤΑΙΝΙΑΣ:..... ΜΗΚΟΣ ΤΑΙΝΙΑΣ:.....

No. Δόντια	D	ΠΟΣΟΤΗΤΑ	ΓΡΑΝΑΖΙ	ΔΙΑΙΡΟΥΜΕΝΟ
Z6	30		<input type="checkbox"/>	
Z6	40		<input type="checkbox"/>	
Z8	40		<input type="checkbox"/>	<input type="checkbox"/>
Z10	40		<input type="checkbox"/>	<input type="checkbox"/>
Z10	60		<input type="checkbox"/>	<input type="checkbox"/>
Z12	40		<input type="checkbox"/>	<input type="checkbox"/>
Z12	60		<input type="checkbox"/>	<input type="checkbox"/>
Z16	40		<input type="checkbox"/>	<input type="checkbox"/>
Z16	60		<input type="checkbox"/>	<input type="checkbox"/>
Z16	90		<input type="checkbox"/>	
Z6	Φ30		<input type="checkbox"/>	

ΧΤΕΝΙΑ ΕΙΣΟΔΟΥ-ΕΞΟΔΟΥ CLASSIC			
<input type="checkbox"/>	<input type="checkbox"/>	<input type="checkbox"/>	<input type="checkbox"/>

ΥΛΙΚΟ	ΧΡΩΜΑ			
PP	ΛΕΥΚΟ	<input type="checkbox"/>	SKY BLUE	<input type="checkbox"/>
PTV		<input type="checkbox"/>	DARK BLUE	<input type="checkbox"/>
PE	NATURAL	<input type="checkbox"/>	LIGHT BLUE	<input type="checkbox"/>
POM	ΓΚΡΙ	<input type="checkbox"/>	DARK BLUE	<input type="checkbox"/>
PPGF		<input type="checkbox"/>	ΠΡΑΣΙΝΟ	<input type="checkbox"/>

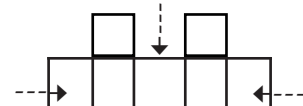
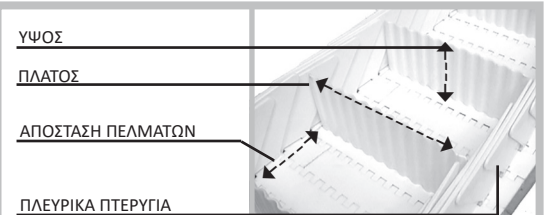

ΣΗΜΕΙΩΣΕΙΣ:

ΕΠΙΘΥΜΗΤΗ ΗΜΕΡΟΜΗΝΙΑ ΠΑΡΑΔΟΣΗΣ: